

MONTASJEANVISNING VERANDA®

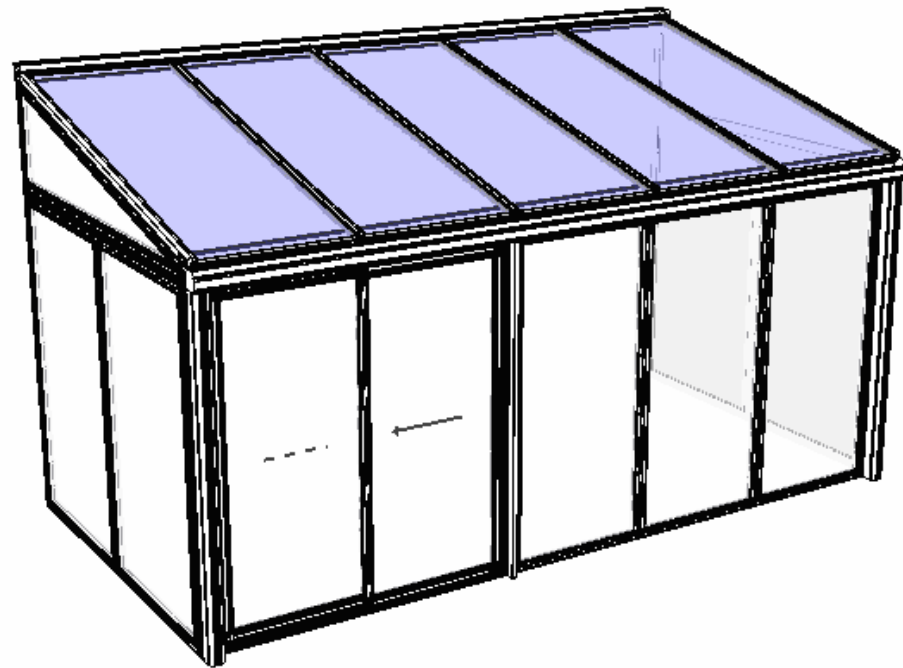

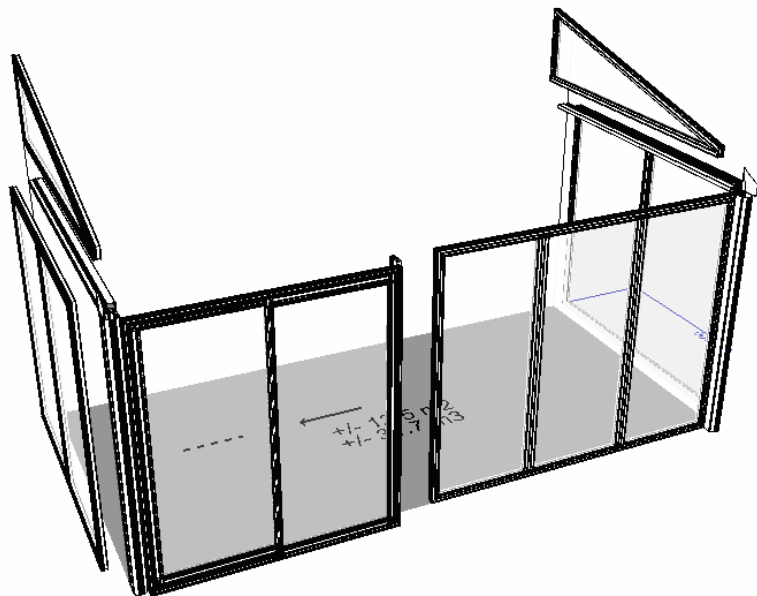

Komponentene settes sammen.

Se vedlagt plasseringsanvisning på feltene i din Veranda

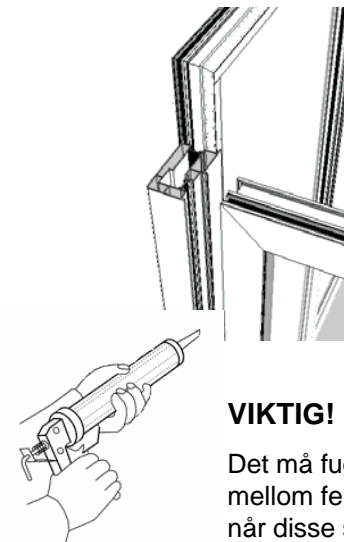

VIKTIG!

Det må fuges godt mellom felt/skjøteprofiler når disse settes mot hverandre!

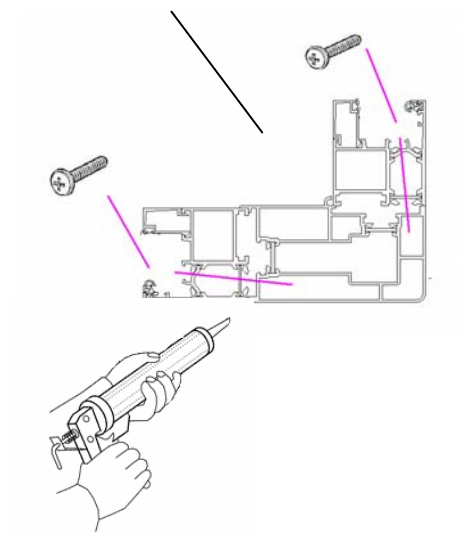
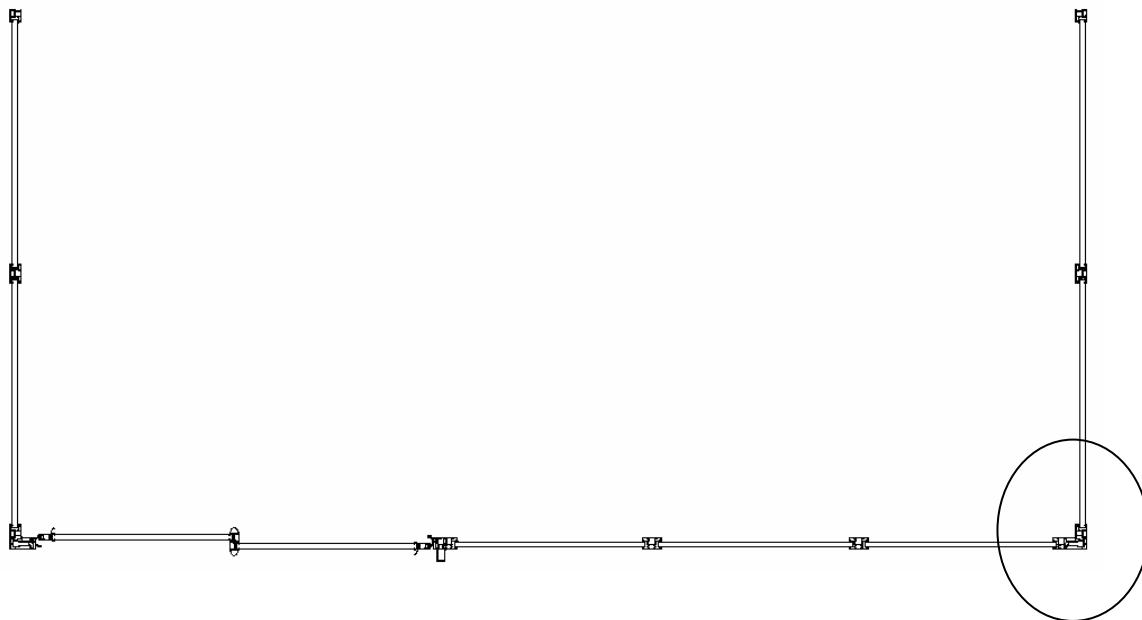

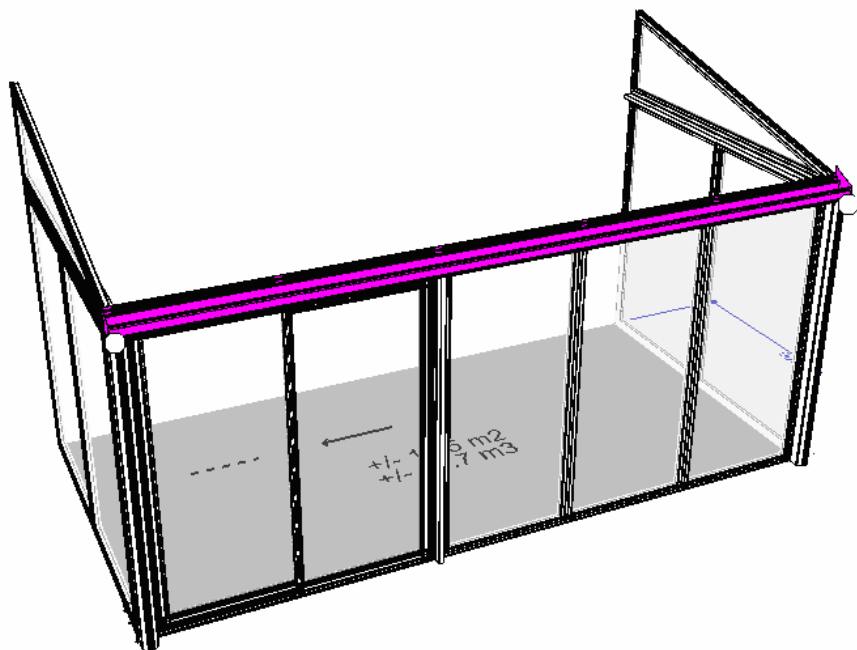

Takrennen legges på plass.

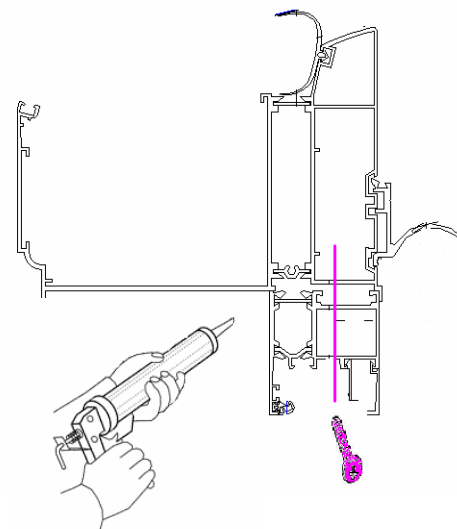

Skrues opp gjennom feltene i innerste spor av takrennen

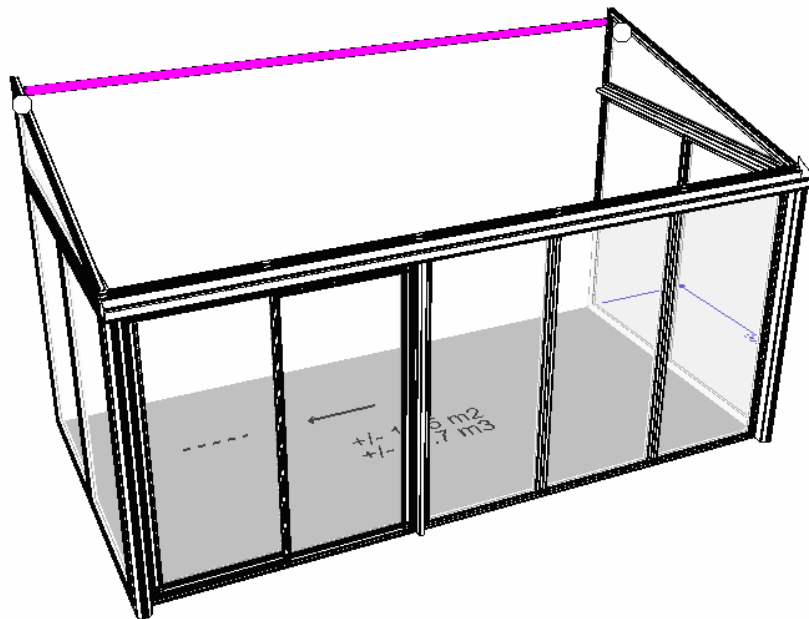

Bøyle for innfesting av sperr på husvegg festes.

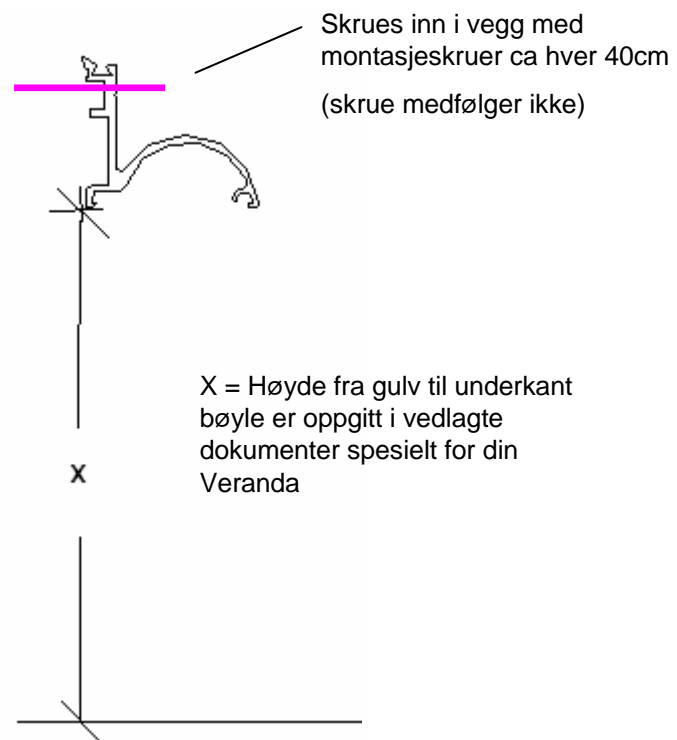

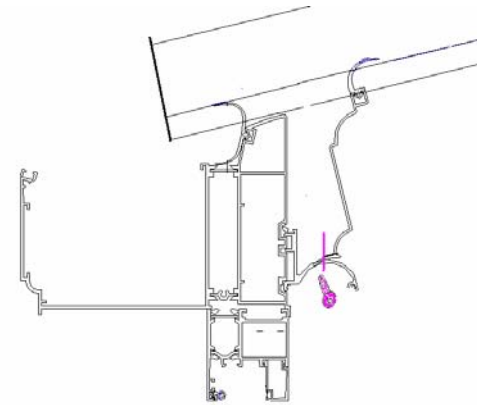
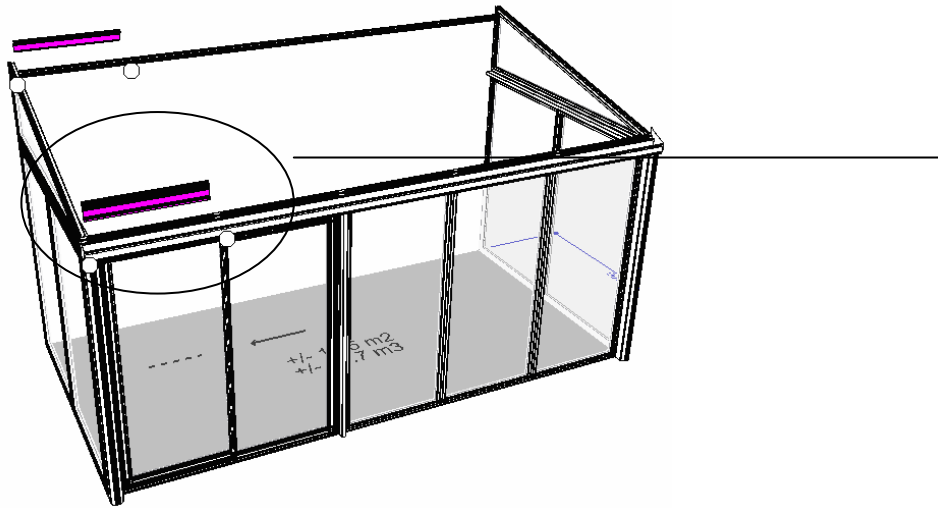

Skrues opp gjennom
bøyle på innsiden

Første sett med dekklokk mellom sperr monteres.
Hvis det er ulik lengde på disse, skal de minste normalt
sett være ytterst mot gavlfelt.

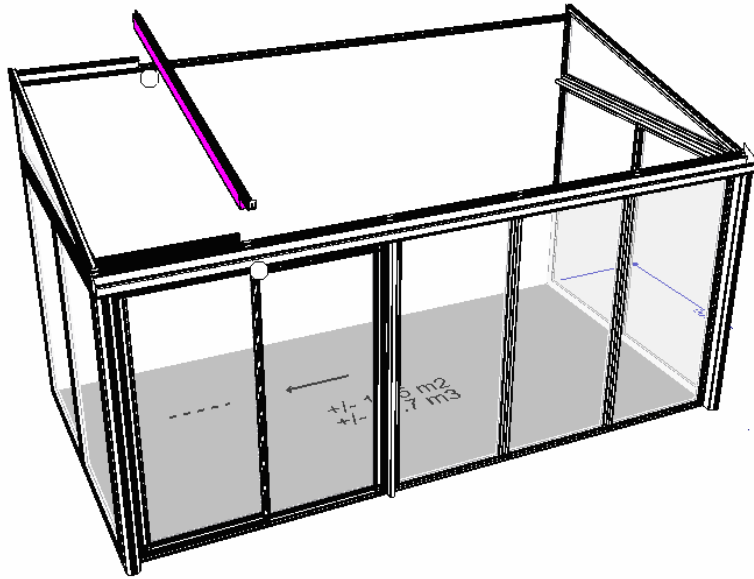

Første sperr monteres.

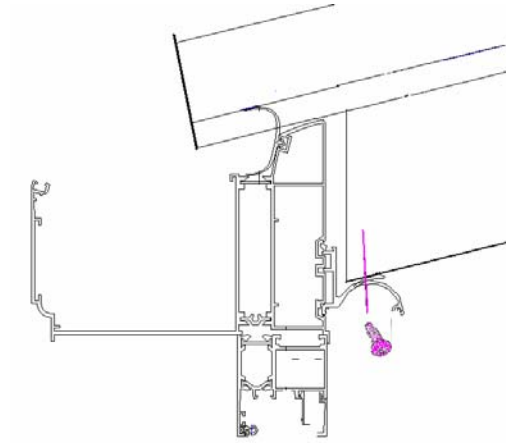

Skrues opp gjennom
bøyle på innsiden

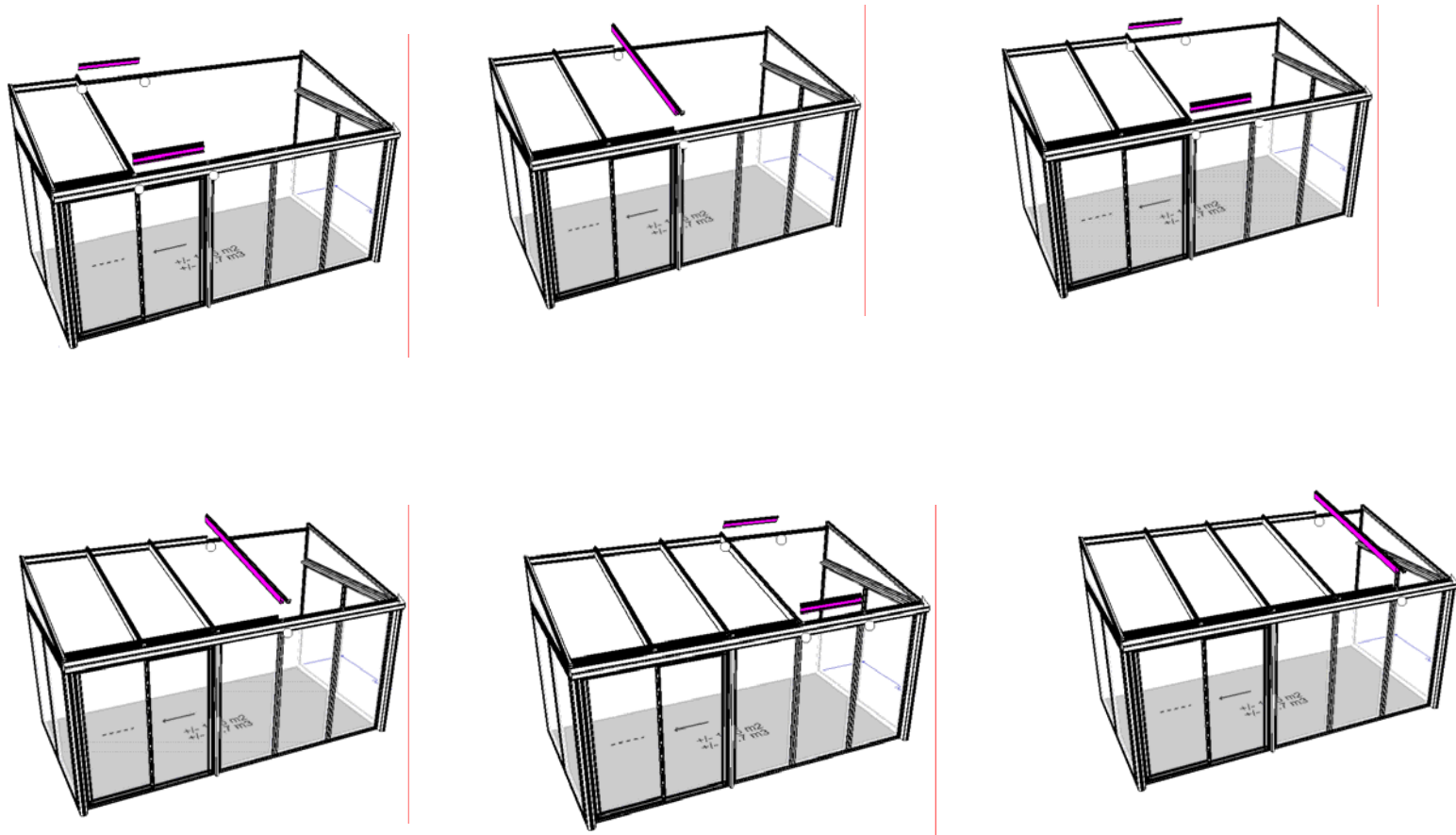

Sperr og dekklokk monteres vekselvis bortover.

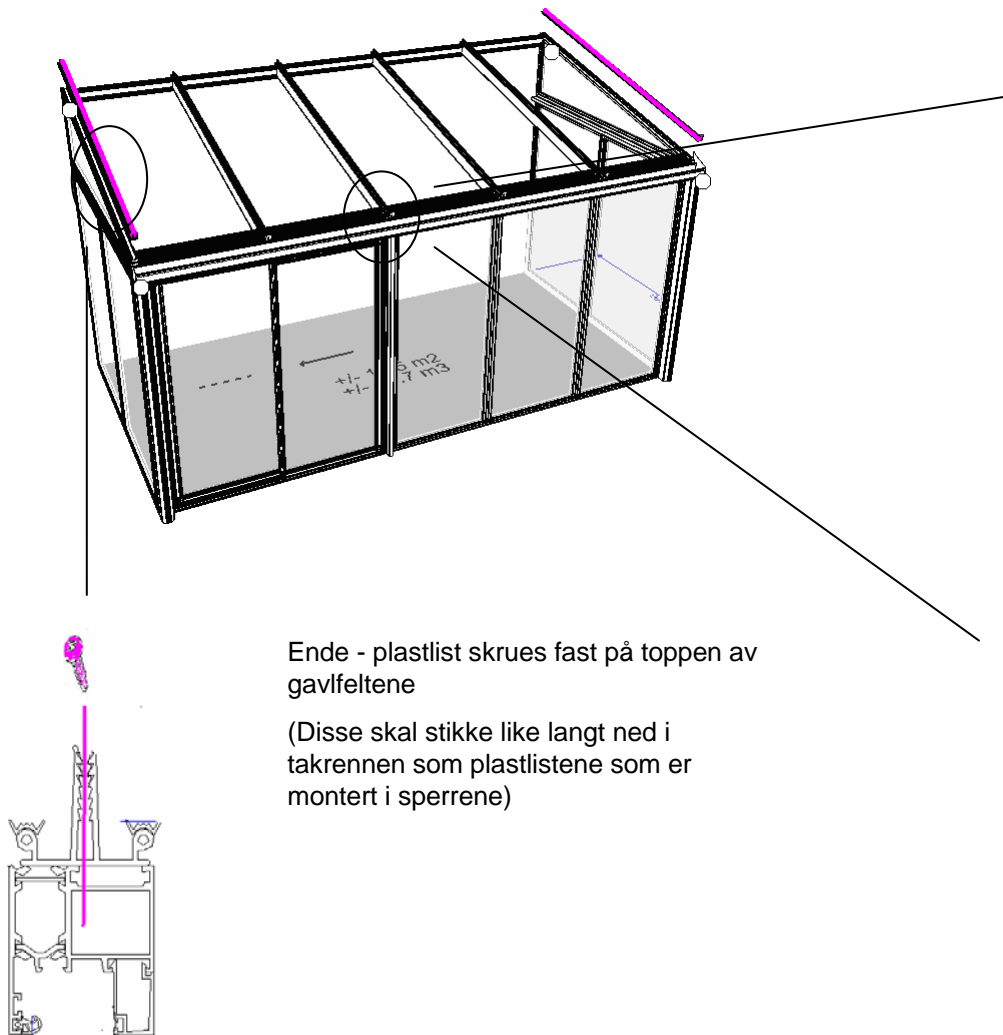

Ende - plastlist skrues fast på toppen av gavfeltene
(Disse skal stikke like langt ned i takrennen som plastlistene som er montert i sperrene)

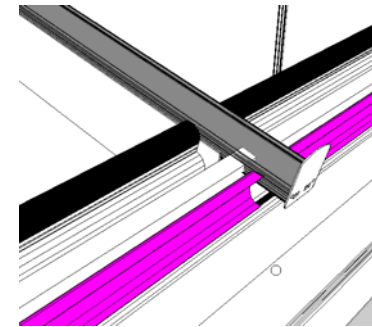

Gummilist på takrenne snittes på begge sider av alle plastlistene som stikker ut i takrennen.

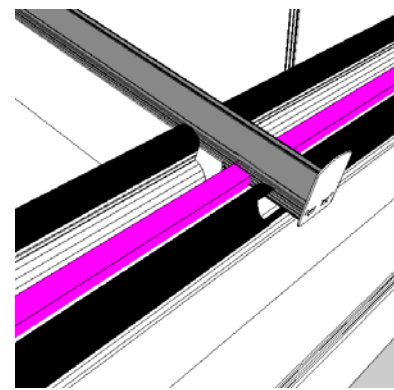

Selvklebende skumgummi- list limes på toppen av takrennen mellom plastlistene.

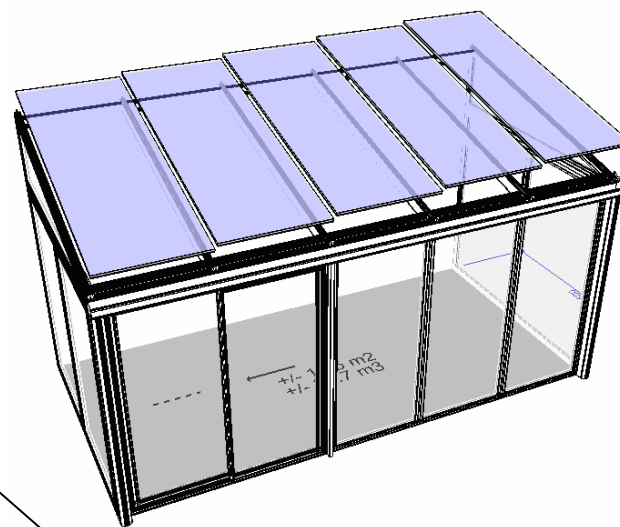
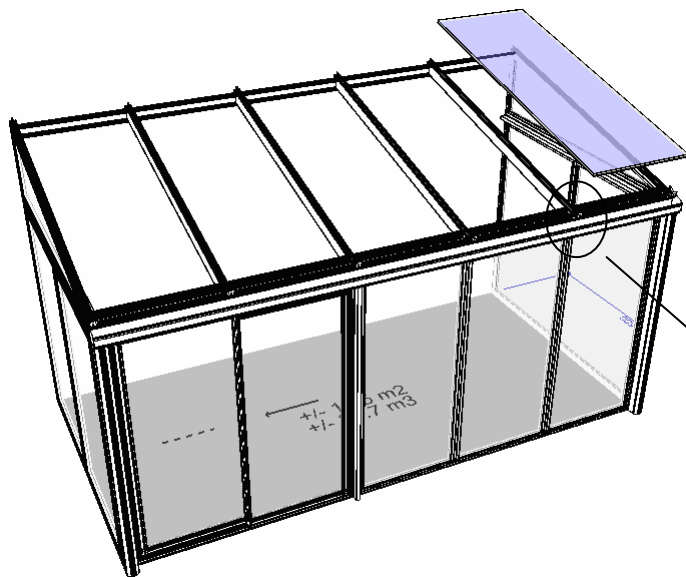

Tak fyllingene legges på plass
(glass / kanalplater / tettfeltplater)

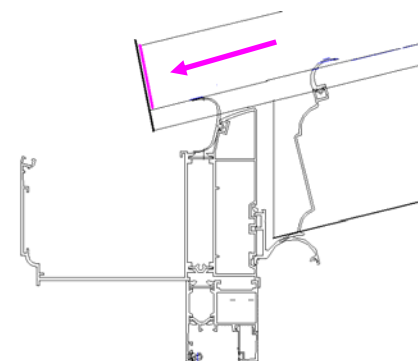

Det legges en plastkloss mot
aluminiums endelukk, som
glasset hviler mot

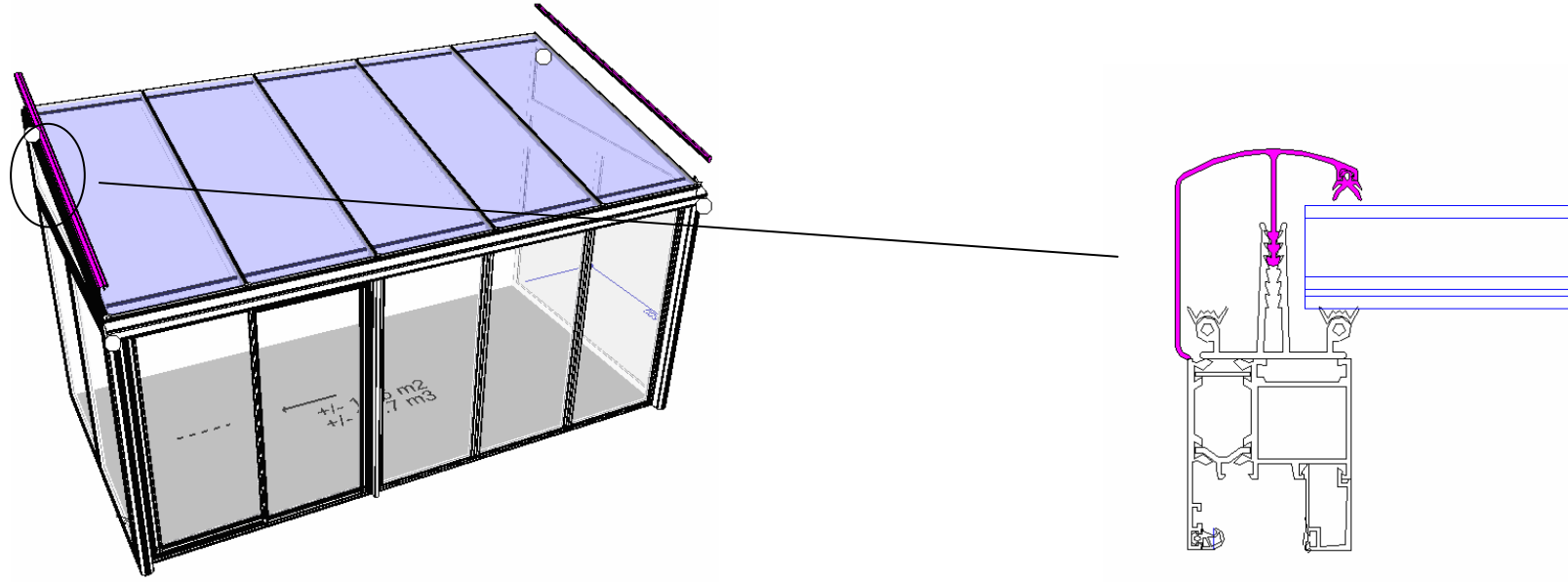

Klem- lokk på gavl feltene monteres.
Disse klipses på plass, evt dunkes med gummiklubbe.

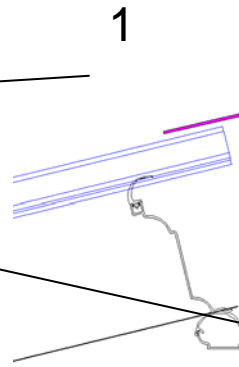
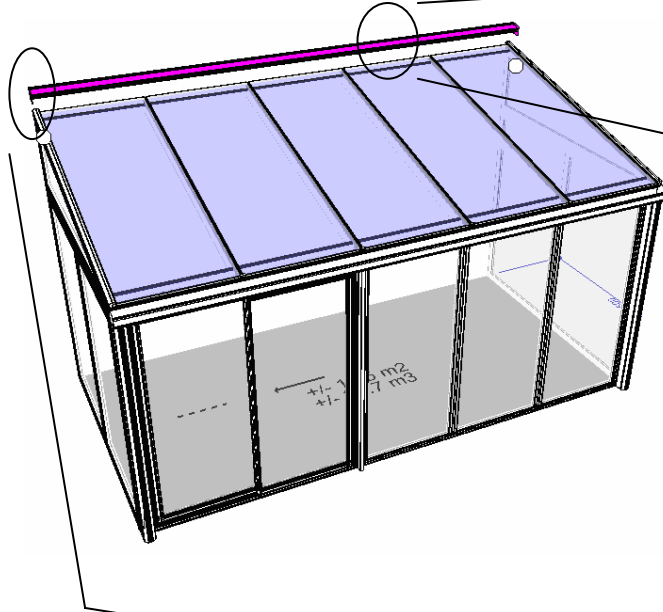

1
Det elastiske blikk/butyl båndet formes til og skal gå ca 10cm ut over takglass.

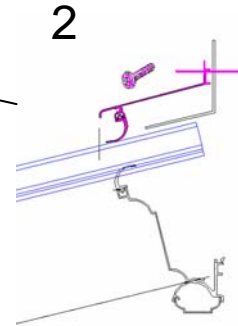

2
Toppbeslag skrues inn i vegg

3

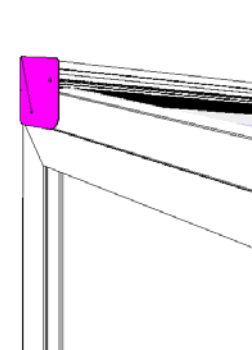

3
Endelukk monteres på toppbeslag

Medfølgende selvklebende blikk/butyl – bånd limes i overgang vegg/takglass.

Deretter monteres toppbeslag

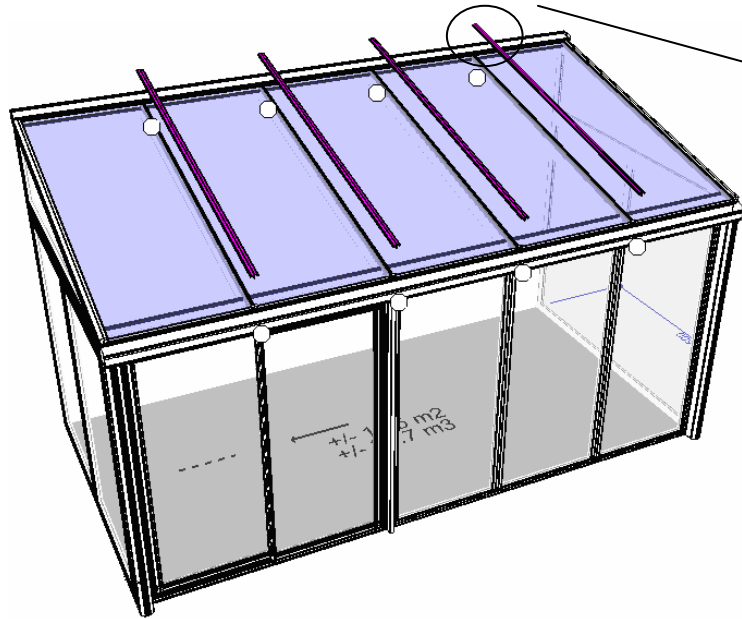

Klem- lokk på sperr monteres. (må kappes til riktig lengde)
Disse klippes på plass, evt dunkes med gummiklubbe.

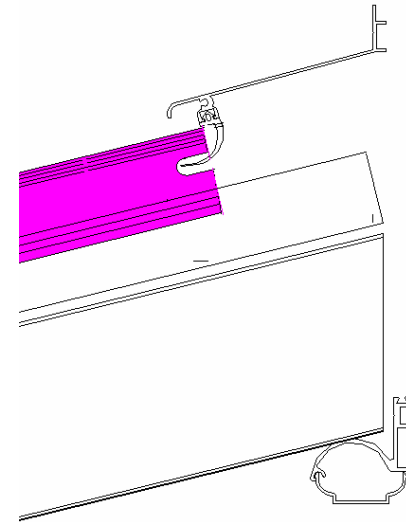

OBS! Klem lokkene er utstanset i den ene enden.
Denne skal tres inn på gummipakning på toppbeslaget

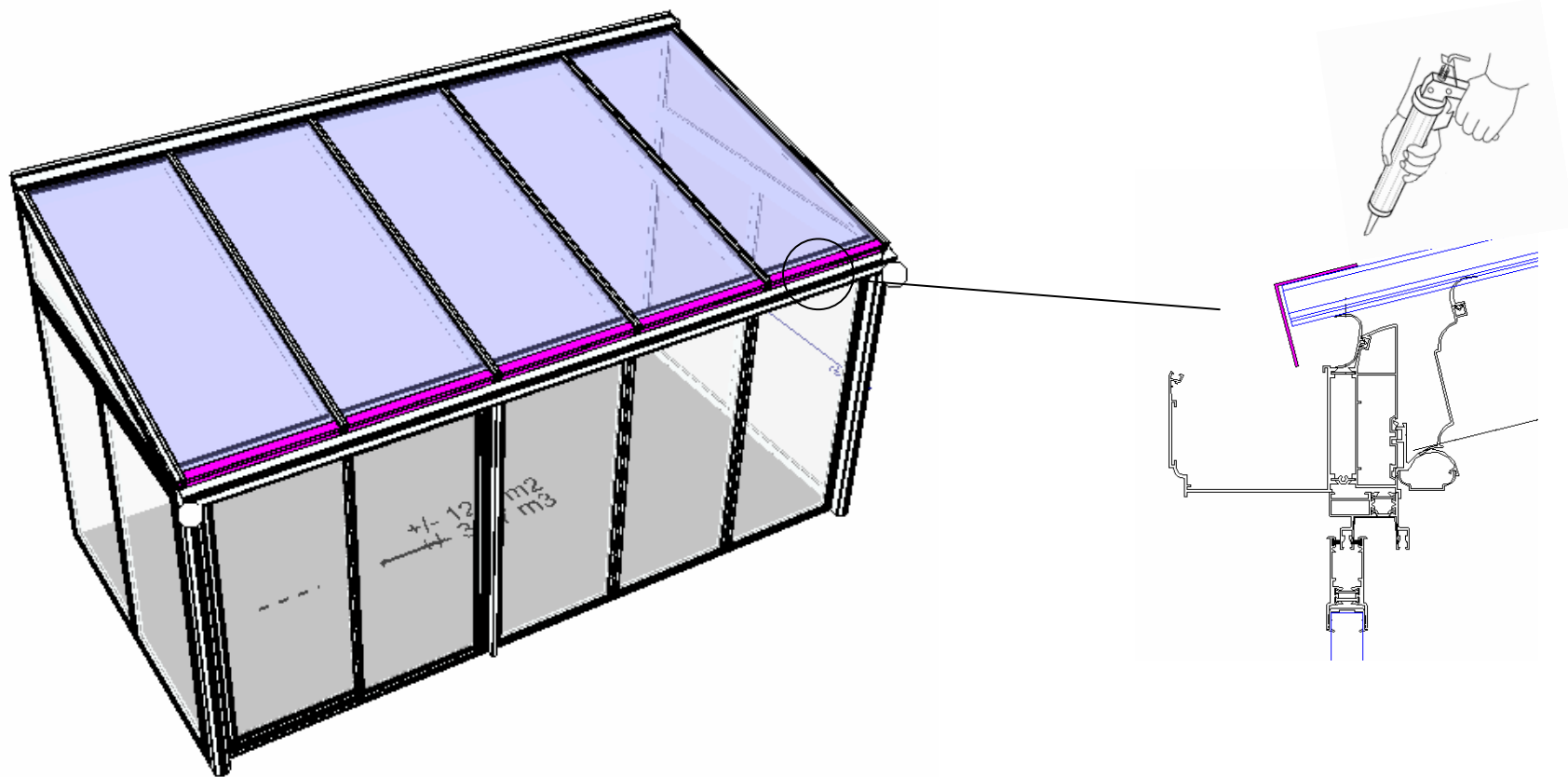

Alu vinkel for å beskytte klasskant limes fast på glass

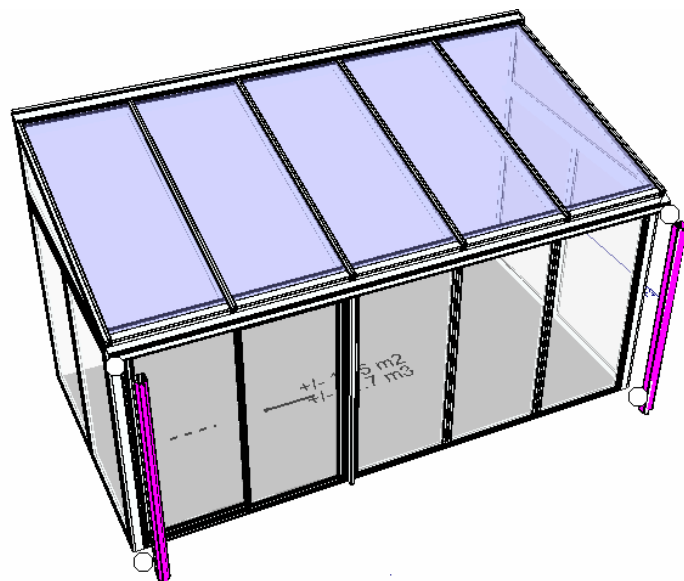

Nedløp monteres. Det borres $\varnothing 50\text{mm}$ hull i takrenne for nedløpsrist.

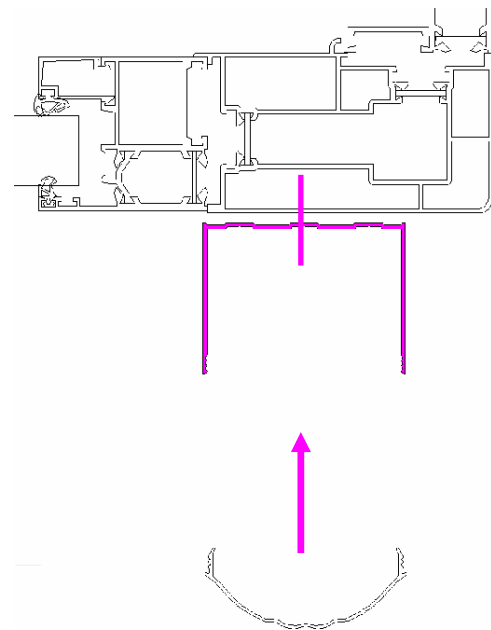

U-profil skrues fast i hjørnestolpe. Evt slange settes på nedløpsrist, og dekklokk settes på og festes.